

RoathC&P

ROOTH BABY EAR MUFFS



BE-01

Manual

ROOTH BABY EAR MUFFS

English / P01

Deutsch / P10

Français / P19

INTRODUCTION

Noise can seriously damage the hearing to a degree that the auditory ability may be considerably diminished. Such damage can be irreversible and affect people throughout their entire life.

Small children's hearing is especially vulnerable. Loud noise can cause permanent hearing damage. Therefore it is advised not to take children anywhere where loud noise occurs, for example to car and motor races or to music festivals. Especially children who cannot check and adjust the hearing protection themselves to make it properly fit should not be taken to such events. Try to keep small children away from situations and spaces with a lot of noise as much as possible. Make sure to always wear the earmuffs in noisy environments.

ROOTH BABY EAR MUFFS

Rooth Baby Ear Muffs is a hearing protection especially designed for babies and small children up to 5 years. It offers sufficient protection against harmful influence of noise.

This hearing protection will protect against loud noise if being used correctly. Ear protector should fit correctly over the ears so that the pads can enclose and seal the ears. Any other usage is not allowed and is not in accordance with regulations.

Before wearing, check the earmuffs regularly to ensure they are in proper working condition and store them in their original clean packaging. Earmuffs, and especially the pads, can wear out from use and should be checked for tears or leakage regularly. Putting covers over the earmuffs may influence their acoustic performance.

 **Please note :** Always ensure adult supervision when used. Never leave your child unattended, not even for a short time. Make sure you always have visibility over your child. Regularly check the position of the earmuffs and the comfort of your child.

The earmuffs should be placed onto the ears directly, without any obstructions (e.g. a hat).

Check your child regularly to see if the muffs enclose their ears properly. Make sure the earmuffs stay in place.

Beware of the risk of pulling/sliding away, make sure the Baby Ear Muffs never covers the mouth and/or nose.

Keep an eye on your child at all times to see if they are comfortable. Do not let the child play with the Baby Ear Muffs or stick parts of it in the mouth, it is not a toy. Do not let the child pull the inside foam out of the muffs and swallow it.

 **Please note :** Hair and temples diminish the insulating property. Hearing protection should always and constantly be worn in loud environments. Therefore, it is very important to pay attention that the ear protection doesn't slip out of position. Toddlers need to be continuously observed, as the hearing protection may require adjusting.

Excessive usage time can have adverse long term effects, e.g. because of the pressure on the head. Wear the Baby Ear Muffs for a maximum of 120 minutes without a break, and approximately 4 hours per day in total.

When adjusting the headband, make sure it fits snugly but not too tightly. The headband should keep the muffs in place, do not make it any tighter than needed. Heads of babies younger than 18 months are vulnerable because of the not yet closed fontanelles.

CAUTION

Only for infants and small children above one year. For predominantly low-frequency noise environments in which the difference in the measured (-weighted and A-weighted noise levels (dBCdBA) exceeds 3 dB, the user is directed to the enclosed graph of the variability of noise reduction with noise spectra to determine the level of protection.

Not following the user manual instructions can severely harm the earmuffs' service life and its protective capabilities. Rooth Hearing Protection is not liable for any resulting damage.

MATERIAL 01

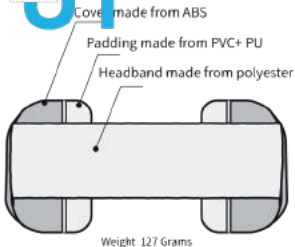

When this device is worn as directed, the level of noise entering a person's ear is approximated by the differences between the A-weighted environmental noise level and the lesser and greater NRRs.

ATTENUATION DATA

Tested according to: EN352-1 2020

H=33dB M=26dB L=17dB SNR=28dB

Frequency Hz	63	125	250	500	1000	2000	4000	8000
Mean attenuation dB	15.4	15.5	18.6	28.2	36.9	33.5	42.3	43.5
Standard deviation dB	4	4.8	4.4	3.1	3.7	3.9	4	3.8
Assumed Protection in dB(APV)	11.4	10.7	14.2	25.1	33.2	29.6	38.3	39.7

PZT GmbH Bismarckstr 264 BD-26389 Wilhelmshaven Germany

INSTRUCTION FOR PROPER FIT

02

1. The Baby Ear Muffs contains a headband and two muffs with a separate clip to fix them together. Place the headband over the muffs, place the clips on top.

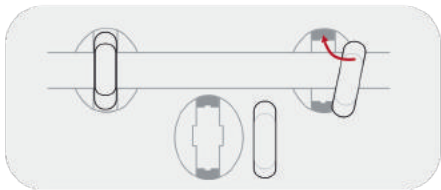

2. Position the clip over the muff with the band in between.



3. Press one side of the clip until it makes a clicking sound and attaches to the muff.

 NOTE THE TWO-STEP CLICKING MECHANISM

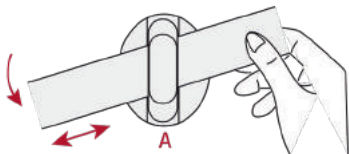

One click (A) attaches the clip to the muff, the headband is still free to move.

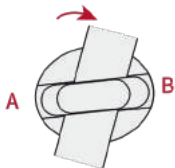

The second click (B) fixes the clip stronger on the muff, fixating the headband as well.

Now, click once.

4. When placing the earmuff onto the head: Adjust the headband with Velcro to the size of the head.



The band should keep the muffs in place and feel comfortable. Make it snug but not too tight.





Make sure the muffs seal the ear completely!



The headband should not block the eyes.

INSTRUCTIONS FOR CLEAN **03**

- Clean the earmuffs with a damp cloth with lukewarm water and mild soap.
- Only soaps that are not known to be harmful to the wearer may be used.
- The headband can be washed in the washing machine.



Some chemicals have a negative impact on the earmuffs.

EINFÜHRUNG

Durch Lärm kann das Gehör so geschädigt werden, dass die Hörfähigkeit erheblich beeinträchtigt wird. Derartige Schäden können nicht rückgängig gemacht werden, und man kann sein ganzes Leben unter ihnen leiden. Das Gehör von Kindern ist sehr empfindlich.

Lärm kann deswegen zu dauerhaften Hörschäden führen. Grundsätzlich ist es nicht ratsam, Kinder zu lauten Veranstaltungen mitzunehmen, wie z. B. Auto- und Motorradrennen oder Musikfestivals. Insbesondere Kinder, die nicht selbst prüfen können, ob ihr Gehörschutz richtig sitzt, und ihn nicht selbst einstellen können, sollten nicht zu solchen Veranstaltungen mitgenommen werden. Es ist also ratsam kleine Kinder von viel Lärm fernzuhalten. Achten Sie darauf, den Gehörschutz in lauten Umgebungen immer zu tragen.

ROOTH BABY EAR MUFF

Rooth Baby-Gehörschutz ist ein Gehörschutz, der speziell für Babys und Kleinkinder bis zu 5 Jahren entwickelt wurde. Er bietet ausreichend Schutz vor schädlichen Lärmeinflüssen.

Dieser Gehörschutz schützt bei richtiger Anwendung vor lauten Geräuschen, vorausgesetzt, dass die Gehörschutz-Kapseln richtig über den Ohren sitzen, so dass die Polster das Ohr umschließen und abdichten können. Jede andere Verwendung ist nicht vorgesehen und entspricht nicht den Gebrauchsanweisungen.

Vor dem Tragen, der Gehörschutz soll vor dem Tragen regelmäßig auf seine Funktionsfähigkeit geprüft und in der sauberen Originalverpackung aufbewahrt werden. Die Kapseln, insbesondere die Polster, können sich durch den Gebrauch abnutzen und sollen regelmäßig auf Risse oder Undichtigkeiten geprüft werden. Wenn die Ohrenschützer abgedeckt werden, kann das ihre akustische Leistung beeinträchtigen.

 **Bitte beachten Sie:** Kinder müssen bei der Benutzung immer von einem Erwachsenen beaufsichtigt werden. Kinder müssen immer im Blick behalten werden, der Sitz des Gehörschutzes und der Tragekomfort sollen regelmäßig überprüft werden.

Beim Tragen sollen die Ohrenschützer direkt auf die Ohren gesetzt werden, ohne dass sie behindert werden (z. B. durch eine Mütze)

Überprüfen Sie regelmäßig, ob die Ohrenschützer die Ohren richtig umschließen. Achten Sie darauf, dass die Ohrenschützer an ihrem Platz bleiben. Achten Sie darauf, dass die Baby-Ohrenschützer niemals den Mund und/oder die Nase bedecken, und, dass sie nicht weggezogen werden können bzw. dass sie nicht wegrutschen können.

Kinder müssen immer im Auge behalten werden, damit geprüft werden kann, ob sie sich wohl fühlen. Kinder sollen nicht mit den Baby Ohrenschützern spielen und Teile davon in den Mund stecken, es ist kein Spielzeug. Kinder sollen nicht den Innenschaum aus dem Gehörschutz herausziehen und verschlucken.

 **Achtung!** Haare und Schläfen vermindern die Dämmung. Der Gehörschutz soll in lauter Umgebung immer und ununterbrochen getragen werden. Deshalb ist es von großer Bedeutung, darauf zu achten, dass die Ohrenschützer nicht verrutschen. Kleinkinder müssen ständig beobachtet werden, da unter Umständen eine erneute Anpassung des Gehörschutzes erforderlich sein kann.

Eine zu lange Tragezeit kann sich langfristig negativ auswirken, z.B. durch den Druck auf den Kopf. Die Baby-Ohrenschützer sollen maximal 120 Minuten ohne Pause und insgesamt etwa 4 Stunden pro Tag getragen werden.

Achten Sie beim Einstellen des Kopfbügels darauf, dass er gut, aber nicht zu fest sitzt. Das Kopfband soll die Ohrenschützer an Ort und Stelle halten und das Kopfband soll nicht fester als nötig gezogen werden. Die Köpfe von Babys, die jünger als 18 Monate sind, sind aufgrund der noch nicht geschlossenen Fontanellen besonders verletzbar.

ACHTUNG

Nur für Säuglinge und kleine Kinder über einem Jahr. In Umgebungen mit überwiegend niederfrequentem Lärm, in denen der Unterschied zwischen dem gemessenen (-bewerteten und dem A-bewerteten) Lärmpegel (dBCdBA) mehr als 3 dB beträgt, wird der Benutzer auf die beiliegende Grafik der Variabilität der Lärmreduzierung mit Lärmspektren verwiesen, um das Schutzniveau zu bestimmen.

Die Nichtbeachtung der Gebrauchsanweisung kann die Lebensdauer des Gehörschutzes und seine Schutzwirkung erheblich beeinträchtigen. Rooth Hearing Protection haftet nicht für daraus entstehenden Schäden.

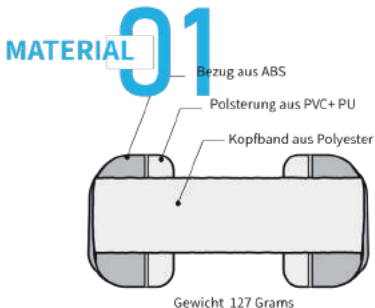

Wenn dieser Gehörschutz vorschriftsmäßig getragen wird, wird der Lärmpegel, der in das Ohr einer Person eindringt, durch die Differenzen zwischen dem A-bewerteten Umgebungslärmpegel und den kleineren und größeren NRRs angenähert.

DÄMMUNGSWERTE

Getestet gemäß: EN352-1 2020

H=33dB M=26dB L=17dB SNR=28dB

Frequenz Hz	63	125	250	500	1000	2000	4000	8000
Durchschnittliche Dämmung dB	15.4	15.5	18.6	28.2	36.9	33.5	42.3	43.5
Standardabweichung dB	4	4.8	4.4	3.1	3.7	3.9	4	3.8
Angenommener Schutz in dB(APV)	11.4	10.7	14.2	25.1	33.2	29.6	38.3	39.7

PZT GmbH Bismarckstra ße 264 B – 26389 Wilhelmshaven Deutschland

ANLEITUNG FÜR DEN RICHTIGEN SATZ

02

1. Der Baby-Gehörschutz besteht aus einem Kopfbügel und zwei Kapseln, die mit einer separaten Klammer befestigt werden können.

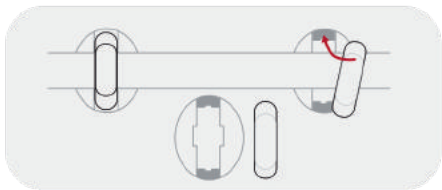

2. Legen Sie den Kopfbügel über die Kapseln und setzen Sie die Klammer auf. Jetzt noch einmal klicken.
3. Drücken Sie auf eine Seite der Klammer, bis ein Klickgeräusch zu hören ist und die Klammer an der Kapsel befestigt ist.

 BEACHTEN SIE DEN ZWEISTUFIGEN KLICK-MECHANISMUS

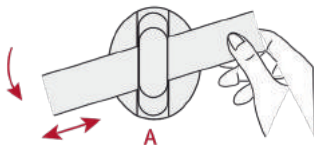

Mit einem Klick (A) wird die Klammer an der Kapsel befestigt, der Kopfbügel ist noch frei beweglich.

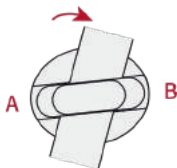

Der zweite Klick (B) fixiert die Klammer fester an der Kapsel, wodurch auch der Kopfbügel fixiert wird.

Klicken Sie nun einmal.

4. Beim Aufsetzen des Gehörschutzes auf den Kopf: Passen Sie das Kopfband mit dem Klettverschluss an die Größe des Kopfes an.

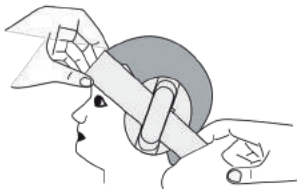

Das Band soll die Kapseln an ihrem Platz halten und sich bequem anfühlen. Ziehen Sie es fest, aber nicht zu eng an.





Achten Sie darauf, dass die Kapseln das Ohr vollständig abschließen!



Das Kopfband darf die Augen nicht verdecken.

ANWEISUNGEN FÜR DIE REINIGUNG

03

- Die Ohrenschützer können mit einem feuchten Tuch mit lauwarmem Wasser und milder Seife gereinigt werden.
- Es sollen nur Seifen verwendet werden, die nicht schädlich für den Träger sind.
- Die Ohrenschützer sollen nicht in der Waschmaschine gewaschen werden.

 Einige Chemikalien können eine negative Wirkung auf die Ohrenschützer haben.

INTRODUCTION

Le bruit peut gravement endommager l'audition de telle sorte que la capacité auditive peut être fortement réduite. Ces dommages peuvent être irréversibles et peuvent avoir un effet sur les personnes tout au long de leur vie. L'audition des jeunes enfants est particulièrement vulnérable.

Le bruit fort peut provoquer une altération de l'ouïe permanente. Il est donc conseillé de ne pas emmener les enfants dans des endroits où le bruit est intense comme par exemple de courses automobiles ou de festivals de musique. Surtout des enfants qui ne sont pas capables de vérifier et d'ajuster eux-mêmes leur protection auditive ne devraient pas être emmenés à de tels événements. Essayez de tenir les jeunes enfants à l'écart des situations et des espaces très bruyants si possible. Assurez-vous de toujours porter le casque anti-bruit dans les environnements bruyants.

ROOTH BABY EAR MUFF

Rooth Baby Ear Muffs est une protection auditive spécialement conçue pour les bébés et les jeunes enfants jusqu'à 5 ans. Elle offre une protection suffisante contre l'influence néfaste du bruit.

Cette protection auditive protège contre les bruits forts si utilisée correctement. Le casque anti-bruit doit être correctement attaché sur les oreilles afin que les coussinets puissent enfermer et sceller les oreilles. Toute autre utilisation n'est pas autorisée et n'est pas conforme à la réglementation.

Avant utilisation, vérifiez régulièrement que le casque anti-bruit sont en bon état de fonctionnement et rangez-le dans leur emballage d'origine propre. Le casque anti-bruit, et en particulier les coussinets, peuvent s'user et doivent donc être vérifiés régulièrement pour déceler les déchirures ou les fuites. Mettre des housses sur le casque anti-bruit peut influencer sa performance acoustique.

 **Rappel :** la surveillance d'un adulte doit toujours être assurée lors de l'utilisation du casque anti-bruit. Ne laissez jamais votre enfant sans surveillance, même pour une courte durée. Veillez à toujours avoir une bonne visibilité sur votre enfant. Vérifiez régulièrement la position de casque anti-bruit et le confort de votre enfant.

Le casque anti-bruit doit être placé directement sur les oreilles, sans aucun obstacle (par exemple un chapeau). Vérifiez régulièrement que le casque anti-bruit enferme correctement les oreilles de votre enfant. Assurez-vous que le casque anti-bruit reste en place.

Attention au risque de traction/glissement, veillez à ce que le casque anti-bruit Rooth Baby ne couvre jamais la bouche et/ou le nez.

Gardez toujours un œil sur votre enfant pour vérifier qu'il est à l'aise. Ne laissez pas l'enfant jouer avec le casque anti-bruit ou mettre des parties dans sa bouche, ce n'est pas un jouet. Ne laissez pas l'enfant tirer sur les coussinets d'intérieur du casque et l'avalier.

 **Attention** : les cheveux et les tempes diminuent la propriété d'isolation. Le casque anti-bruit doit toujours et constamment être porté dans les environnements bruyants. Il est donc très important de veiller à ce que le casque ne glisse pas. Les enfants en bas âge doivent être surveillés en permanence, car le casque peut nécessiter un ajustement.

Une durée d'utilisation excessive peut avoir des effets négatifs à long terme, par exemple en raison de la pression exercée sur la tête. Portez le casque anti-bruit Rooth Baby pendant 120 minutes maximum sans interruption, et environ 4 heures par jour au total.

Lorsque vous réglez le bandeau, veillez à ce qu'il soit bien ajusté, mais pas trop serré. Le bandeau doit maintenir les coquilles en place, ne le serrez pas plus que nécessaire. Les têtes des bébés de moins de 18 mois sont vulnérables en raison des fontanelles qui ne sont pas encore fermées.

ATTENTION

Uniquement pour les nourrissons et les petits enfants de plus d'un an. Pour les environnements sonores à basse fréquence prédominante dans lesquels la différence entre les niveaux sonores mesurés (pondérés) et pondérés A (dBCdBA) dépasse 3 dB, l'utilisateur est dirigé à consulter le graphique ci-joint de la variabilité de la réduction du bruit avec les spectres de bruit afin de déterminer le niveau de protection.

Ne pas respecter des instructions du manuel d'utilisation peut fortement nuire à la durée de vie du casque anti-bruit et à ses capacités de protection. Protection auditive Rooth n'est pas responsable des dommages qui pourraient en résulter.

MATÉRIAU 01

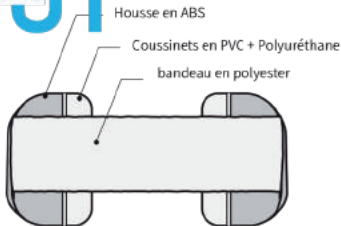

Poids 127 Grammes

Wenn dieser Gehörschutz vorschriftsmäßig getragen wird, wird der Lärmpegel, der in das Ohr einer Person eindringt, durch die Differenzen zwischen dem A-bewerteten Umgebungslärmpegel und den kleineren und größeren NRRs angenähert.

DONNÉES D'ATTÉNUATION

Testé selon: EN352-1 2020

H=33dB M=28dB L=17dB SNR=28dB

Fréquence	63	125	250	500	1000	2000	4000	8000
Atténuation moyenne	15.4	15.5	18.6	28.2	36.9	33.5	42.3	43.5
Écart-type	4	4.8	4.4	3.1	3.7	3.9	4	3.8
Protection supposée en dB (APV)	11.4	10.7	14.2	25.1	33.2	29.6	38.3	39.7

PZT GmbH Bismarckstr 264 BD-26389 Wilhelmshaven Allemagne

INSTRUCTIONS POUR BON AJUSTEMENT

02

1. Le casque anti-bruit Baby contient un bandeau et deux coquilles, avec un ajustement pour les fixer ensemble.- Placez le bandeau sur les coquilles, puis les clips au-dessus.

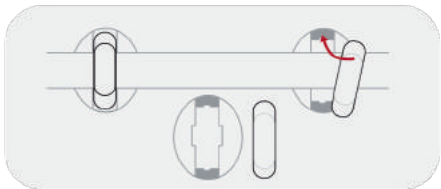

2. Placez le clip sur les coquilles et le bandeau entre les deux.



3. Appuyez sur un côté du clip jusqu'à ce que vous entendiez un son de clic et qu'il s'attache à la coquille.

 NOTEZ LE MÉCANISME DE CLIC EN DEUX ÉTAPES

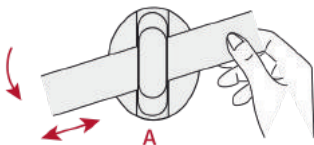

un clic (A) attache le clip à la coquille, le bandeau restant libre de ses mouvements.

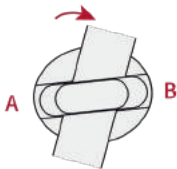

Le second clic (B) attache le clip plus solidement sur la coquille, tout en fixant le bandeau.

Maintenant, cliquez une fois.

4. Lorsque vous placez le casque anti-bruit sur la tête: Réglez le bandeau à l'aide du Velcro en fonction de la taille de la tête.

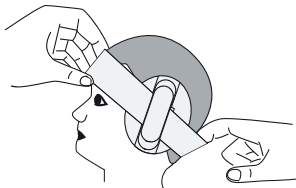

Le bandeau doit maintenir le casque en place et être confortable. Il doit être bien ajusté, mais pas trop serré.





Assurez-vous que les coquilles scellent complètement les oreilles.



Le bandeau ne doit pas cacher les yeux

INSTRUCTIONS POUR LE NETTOYAGE 03

- Nettoyez le casque anti-bruit avec un chiffon humide avec de l'eau tiède et du savon doux.
- Seuls les savons qui ne sont pas toxiques pour le porteur peuvent être utilisés. Le bandeau peut être lavé en machine.
- Einige Chemikalien können eine negative Wirkung auf die Ohrenschützer haben.

 Seuls les savons qui ne sont pas toxiques pour le porteur peuvent être utilisés.

ROOTH BABY EAR MUFFS



BE-01

Manual

**OFFICIAL DISTRIBUTOR OF BOLLSEN® & Rooth®
BOLLSEN Hearing Protection**

ERTG d.o.o., Dunajska cesta 159 | 1000

Ljubljana | Slovenia (EU) | Tel: +386 1 560 97 42

Mail: support@bollsen-hearingprotection.com

